

SPIROVENT

S P I R O V E N T ' B O U E

SEPARATEURS DE BOUES

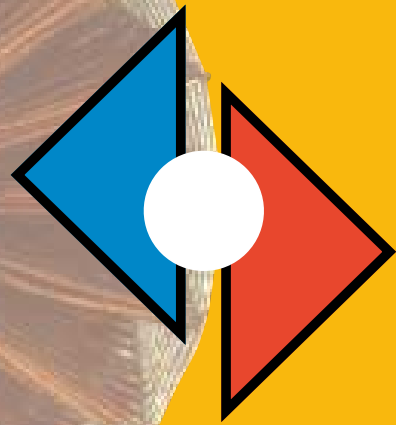

DESEMBOUEUR PERMANENT POUR CIRCUIT D'EAU

“Débarrasser un circuit fermé des boues pour en augmenter la durée de vie”.



3/4" à 1 1/2"



Vertical 3/4" et 1"



DN 100 à souder



DN 100 visitable à souder



DN 100 grande vitesse à souder



La durée de vie et l'efficacité d'un circuit de chauffage ou de réfrigération dépendent de la qualité de l'eau.

La boue est responsable de nombreux problèmes notamment "la chute de rendement et les arrêts fréquents".

La corrosion, les pannes de pompes et la baisse de rendement entraînent un surcoût important d'exploitation et le mécontentement des utilisateurs.

Traditionnellement, on tente de résoudre les problèmes de boues avec des filtres qui requièrent une maintenance et un entretien fréquents sans lesquels des pertes de charge et des blocages intolérables se produisent sur un circuit de chauffage ou de réfrigération.

Il y a une solution:

Un circuit sans boues: c'est possible.

Voici le premier appareil qui capture et retire toutes les particules de boue, jusqu'aux plus petites. Il travaille en permanence et il est sans entretien.

Son nom:

SPIROVENT 'BOUE

LES DIFFÉRENCES SONT À L'INTÉRIEUR

La Différence essentielle

SPIROVENT 'BOUE

La conception unique de cet appareil est identique à celle du célèbre dégazer de microbulles SPIROVENT AIR. Le dessin spécifique du

SPIROTUBE est le "moteur" de tous les SPIROVENT. Il crée une zone calme qui permet aux particules de toutes tailles de tomber au fond de l'appareil dans le collecteur de boues. Comme la boue est récupérée

en dehors de la zone de circulation de l'eau, il n'y a ni perte de pression, ni risque de bouchage. La boue peut-être évacuée régulièrement par la vanne de chasse.

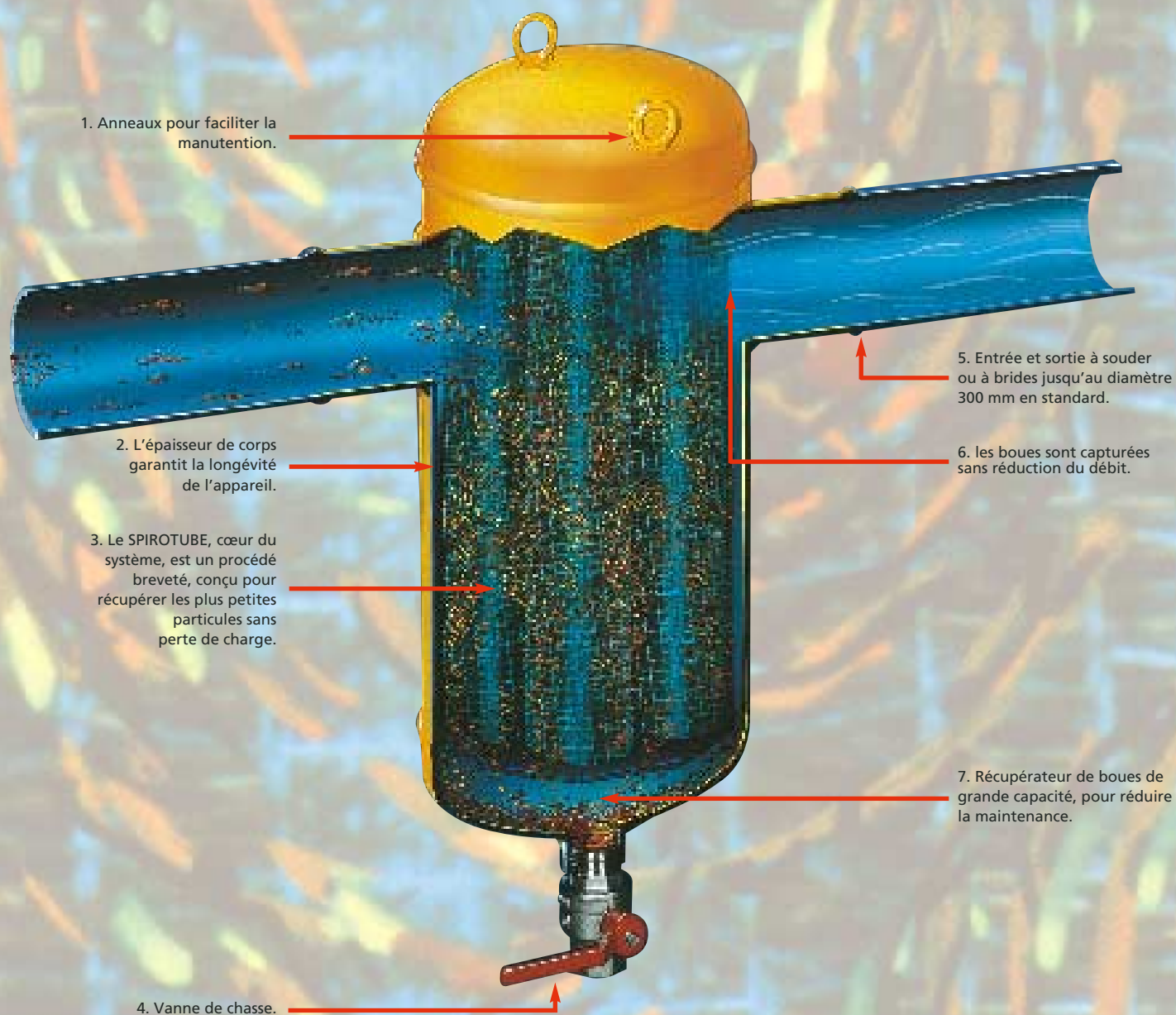

AVANTAGES POUR LE PRESCRIPTEUR, L'INSTALLATEUR ET L'UTILISATEUR

- la boue peut être chassée pendant le fonctionnement.
- Toute la boue est récupérée au même endroit, ce qui signifie moins d'entretien et pas de filtres à changer.
- Pas de by-pass ou de vanne d'isolement, perte de charge minimum et toujours constante et pas de risque de bouchage.
- Séparation et récupération de toutes les boues, même les plus petites (32µm).
- Retient toutes les boues (magnétiques et non magnétiques).
- Garantie 5 ans

La fabrication unique de SPIROVENT BOUE permet une récupération instantanée et rapide des boues, même en fonctionnement. C'est une économie substantielle par rapport à des filtres qui doivent être isolés et démontés pour le nettoyage. Le SPIROVENT Boue est 100% opérationnel et n'a pas de pièces de rechange.

Le SPIROVENT assure une récupération de toutes les particules dans le collecteur.



Quand la vanne de vidange est ouverte, la pression du circuit permet l'évacuation de toute la boue collectée en quelques secondes.

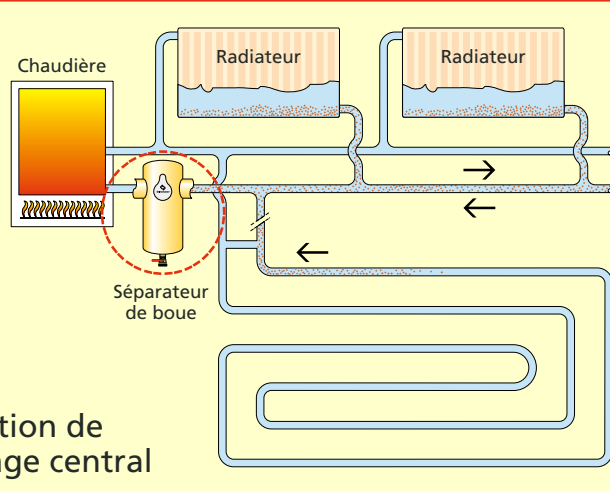

Installation de chauffage central

La différence avec les systèmes traditionnels est évidente

LE SPIROVENT travaille en continu. Les bouchages sont impossibles, la perte de pression est faible et constante, contrairement à un filtre traditionnel.

Des tests officiels (TNO) ont prouvé que même les plus petites particules sont séparées.

Grâce à l'action du SPIROVENT BOUE toutes les particules ayant une densité supérieure à celle de l'eau sont séparées.*

*Pour plus de détails techniques veuillez vous reporter à notre brochure: Le SPIROTISME.

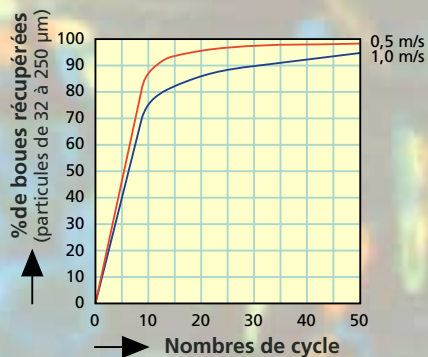

SPIROVENT 'BOUE sépare les particules jusqu'à 32 microns

Installation de réfrigération

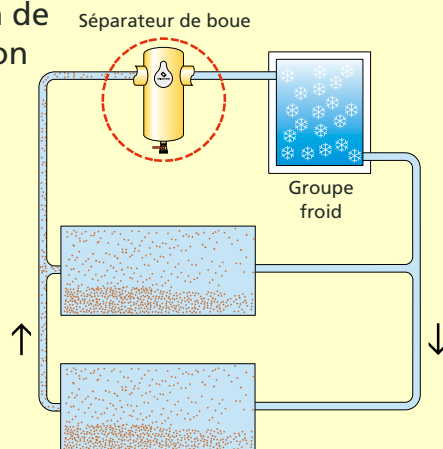

SPIROVENT BOUE exécution grande vitesse est spécialement prévu pour des circuits où l'eau circule entre 1 et 3 m/s.

Perte de charge

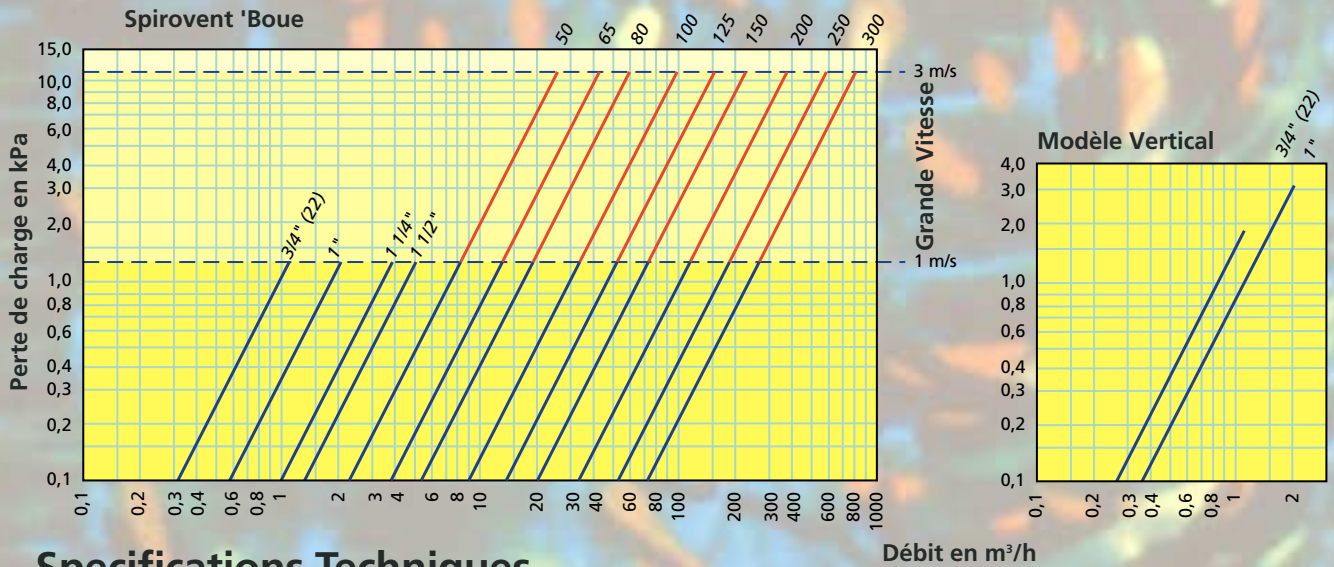

Specifications Techniques

		050	065	080	100	125	150	200	250	300
Diamètre nominal	mm	050	065	080	100	125	150	200	250	300
Diamètre extérieur (à souder)	mm	60,3	76,1	88,9	114,3	139,7	168,3	219,1	273	323,9
H	mm	380	380	500	500	665	665	875	1115	1330
H grande vitesse	mm	540	540	695	695	945	945	1215	1615	1925
h	mm	270	260	355	345	475	460	615	800	955
h grande vitesse	mm	430	420	550	540	755	740	955	1300	1550
D	mm	159	159	219	219	324	324	406	508	610
DF	mm	285	285	340	340	460	460	580	715	840
e vanne à boisseau	BSP	1"	1"	1"	1"	1"	1"	1"	1"	1"
L	mm	260	260	370	370	525	525	650	750	850
LF	mm	350	350	470	475	635	635	775	890	1005
Débit nominal 1 m/s	m³/h	8	15	20	30	50	75	125	200	275
Débit nominal 3 m/s grande vitesse*	m³/h	25	40	55	95	145	220	360	575	810
Volume	l	5	5	17	17	50	50	105	210	350
Volume grande vitesse	l	7	7	25	25	75	75	150	300	500
Poids standard à souder / à brides	kg	10 / 15	10 / 16	20 / 28	20 / 30	50 / 63	50 / 66	100 / 122	200 / 231	360 / 404
Poids visitable à souder / à brides	kg	28 / 33	28 / 34	40 / 48	40 / 50	90 / 103	90 / 106	170 / 192	310 / 341	490 / 534
Poids standard grande vitesse à souder / à brides	kg	12 / 17	12 / 18	30 / 38	30 / 40	70 / 83	70 / 86	130 / 152	270 / 301	500 / 544
Poids visitables grande vitesse à souder / à brides	kg	30 / 35	30 / 36	50 / 58	50 / 60	110 / 123	110 / 126	200 / 222	380 / 411	640 / 684

* Possibilité d'exécution grande vitesse sur demande

Tous les SPIROVENT BOUE sont prévus pour une utilisation maximum à 110°C et 10 bar

A partir du DN 50, le corps de l'appareil est en acier Epoxy ST 37-2 (EN 20027-1-5-234JR)

Les brides sont percées aux normes DIN PN 16. Le corps des SPIROVENT BOUE, 3/4", 1", 1 1/4" et 1 1/2" est en laiton.

Autre matériel, pression et température spéciales, études sur demande.

d / modèle horizontal	BSP	22 mm comp.	3/4"	1"	1 1/4"	1 1/2"
d / modèle vertical	BSP	22 mm comp.	3/4"	1"	-	-
H / modèle horizontal	mm	116	116	143	161	197
H / modèle vertical	mm	182	172	172	-	-
h	mm	96	96	108	121	155
L / modèle horizontal	mm	106	85	88	88	88
L / modèle vertical	mm	104	84	84	-	-
Débit / modèle horizontal	m³/h	1,25	1,25	2	3,7	5
Débit / modèle vertical	m³/h	1,25	1,25	2	-	-
Volume / modèle horizontal	l	0,18	0,18	0,21	0,25	0,32
Volume / modèle vertical	l	0,32	0,32	0,32	-	-
Poids / modèle horizontal	kg	1,1	1,1	1,3	1,4	1,6
Poids / modèle vertical	kg	1,9	1,9	1,9	-	-

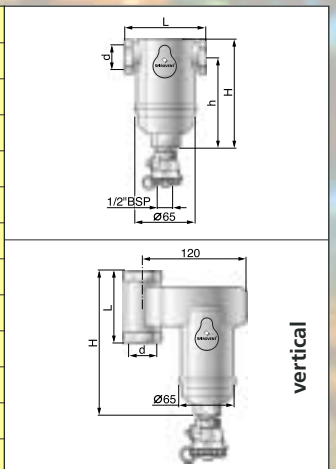
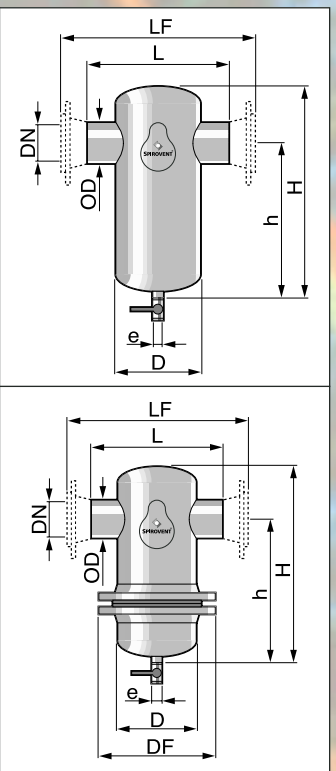

SPIROTECH est le leader mondial des appareils de dégazage et de désembouage pour les circuits de chauffage et de refroidissement. Le SPIROVENT peut trouver des applications dans les industries chimiques et de process, énergie solaire et bien entendu le chauffage urbain.

SPIROVENT AIR et BOUE sont fabriqués par SPIROTECH - PAYS-BAS - suivant les normes de qualité ISO 9001. Numéro d'enregistrement: 6.197.00



SPIROTECH
A Spiro Research Company

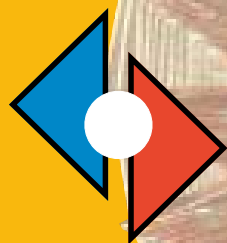

SPIROVENT



MACHINES NORDIQUES S.A.

79, rue Auguste Renoir
B.P. 135 - F 93623
Aulnay sous Bois Cédex
Tél.: (1) 48 69 36 27
Fax: (1) 48 69 43 33

Le fabricant se réserve le droit de modifier ses produits sans préavis.

78031100 Spirotech b.v., Churchillaan 52, B.P. 207, 5700 AE Helmond, Pays-Bas, Tél.: +31 (0)492 57 89 89, Fax: +31 (0)492 54 12 45