



# MACHINES NORDIQUES S.A.

6 rue Louison BOBET – B.P. 135 – F 93623 Aulnay sous Bois cedex

Tél. : 01 48 69 36 27 – FAX : 01 48 69 43 33

E-mail : [courrier@polar-france.com](mailto:courrier@polar-france.com) – Site internet : [www.polar-france.com](http://www.polar-france.com)

## AVB100E5

### NOTICE D'INSTALLATION

A respecter pour bénéficier de la garantie et de nos contrats d'entretien, de mise en service...

Pour faciliter l'installation nous proposons un **kit** de mise en service et entretien **AC1**, kit de mesure de dureté ACTH, désinfectant rénovateur de résine ACNET .

#### 1 - Emplacement

- cotes en cm : **Bouteille:** H167 Ø34 **Bac à sel:** H101 Ø55
- lieu sec, ventilé, sol plat.
- protégé contre le gel, soleil, source de chaleur à plus de 30 °C.

#### 2 - L'eau doit être

- filtrée à 100 microns ou plus (sinon installer un filtre à eau : FY1 ou 112)
- froide (moins de 30°C), l'appareil est précédé d'un clapet anti-retour et vanne d'arrêt
- d'une pression de 1,5 bar à 4,5 bar (sinon installer un réducteur de pression ou surpresseur).
- raccordée avec des tuyaux flexibles

#### 3- Vidange à l'égout

- prévoir un siphon à moins de 1 mètre de dénivelé de la tête de l'adoucisseur

#### 4 – Prise de courant 220 V + terre

- prévoir une prise 220 V+terre, permanente et protégée contre les projections d'eau.

### 1 - RACCORDEMENTS

#### Raccordement Bac à sel

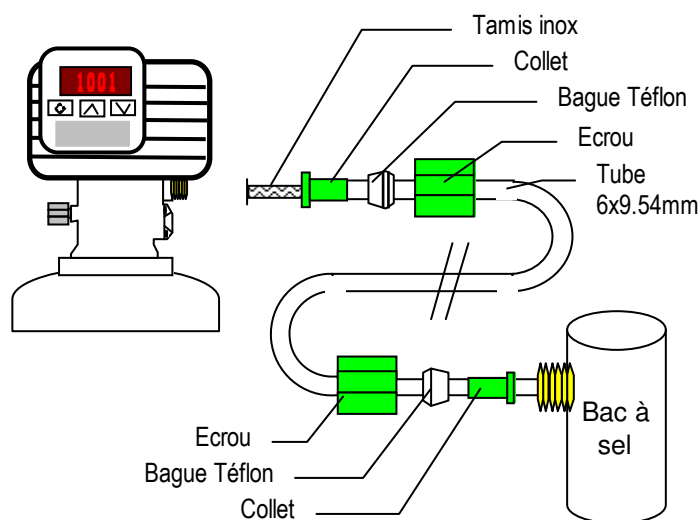

Raccorder la tête d'adoucissement au bac à sel comme sur le dessin ci-dessus.

(Le tube 6x9.54, le tamis inox, les 2 collets et les 2 bagues Téflon sont livrées en sachet dans le bac à sel).

#### Raccordement au réseau

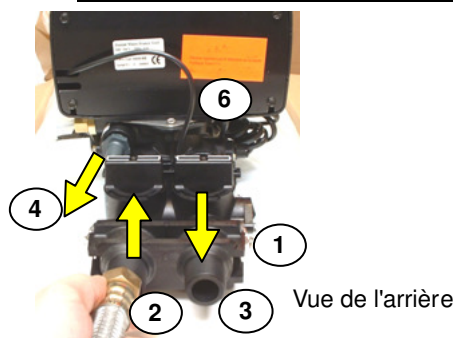

- 1-Vissez le bloc de raccordement 1"(serrez les cavaliers)
- 2-Raccordez l'arrivée d'eau de ville filtrée.(Flèche Entrée)
- 3-Raccordez le départ eau adoucie.(Flèche Sortie)
- 4-Raccordez la sortie vidange de la tête au siphon (laissez un vide d'air au siphon)
- 5-Raccordez le trop plein sur le côté du bac au siphon avec le surplus de tuyau transparent
- 6-Contrôler que le câble du compteur est bien enfiché

## VANNE

### Affichage des modes

Le point rouge indique

En service

Utilisation d'eau

mode programme

### Affichage digital

- en service : affichage alterné

Heure Litres

avant régénération

- en régénération

Etape de régénération Temps restant avant la fin de l'étape (2)

### Régénération

Appuyez (1) 5 secondes puis, 1 sec pour validation / suivant

### Mode programmation

+ 5 secondes

### Mode réglage (ex. heure)

= (+1) = (-1)

### Réglage de la dureté résiduelle

Injecteur et crépine de saumurage

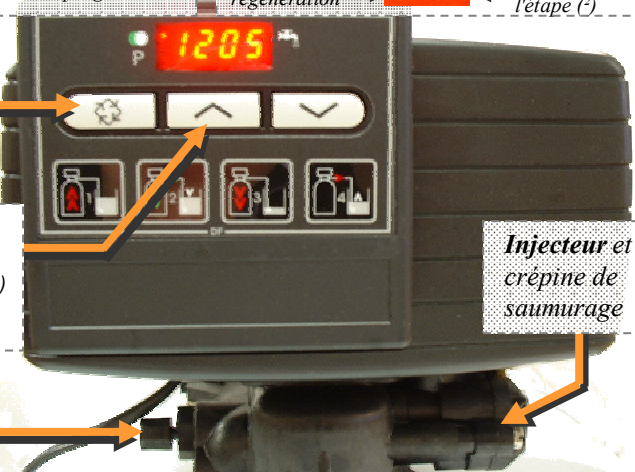

## UTILISATIONS

### - en service

mise à l'heure par ou

### - Régénération manuelle 5 sec.

Eau bac 1 sec  
  
 1 sec

5 sec  
 Détassage  
  
 1 sec

Rinçage  
  
 1 sec

Saumurage  
  
 1 sec

### - Mode programmation + 5 sec.

1 sec  
  
 Litres entre régénérations

1 sec  
  
 Heure de régénérations

1 sec  
  
 Jours entre régénérations

## 2 - Préparation et tests de MISE EN SERVICE

1 – Ne pas brancher l'électricité, la vanne de by-pass est en position "By-pass".

2 - Vérifier que la bouteille est bien raccordée au bac à sel, que le fond du bac est vide, que le couvercle du puits de saumure est en place

3 – Raccorder l'appareil électriquement.

4 – Appuyer cinq secondes (appui long) sur le bouton de régénération pour passer en phase de « DETASSAGE », le cadran affiche : 1--7 (2). Ouvrir doucement la vanne de by-pass et laisser couler jusqu'à ce que le cadran affiche : 2-29 (2).

*Note : lors de la régénération le premier chiffre indique l'étape dans le cycle et le deuxième : le temps restant avant la fin de cette étape.*

5 – Vérifier les vannes (by-pass), les fuites entre la tête et la bouteille, tous les raccordements ...

6 - Appuyer deux fois (appui court) sur le bouton de régénération (\*) pour passer en phase de « RENVOI D'EAU », le cadran affiche : 4--7 (2), et laisser le bac à sel se remplir d'eau jusqu'à l'arrêt.

7 – Effectuer un appui long puis un appui court (\*) sur le bouton de régénération , pour passer en phase de « SAUMURAGE+RINCAGE LENT », le cadran affiche : 2-29 (2), vérifier que l'eau du bac à sel est aspirée (tracer un trait, le niveau baisse). Verser le sel de façon à remplir le bac à moitié.

8- Appuyer une fois (appui court) sur le bouton de régénération (\*) pour passer en phase de « RINCAGE RAPIDE », le cadran affiche : 3--4 (2). Laisser la régénération se terminer.

9 – En mode service, le cadran digital affiche en alternance l'heure actuelle et le volume restant pour la régénération volumétrique. Mettre l'adoucisseur à l'heure: appuyez sur le bouton ou pour ajuster l'heure dans le cadran digital.

**(\*) important : il n'est pas possible de passer à l'étape de régénération suivante tant que le moteur est toujours en action (bruit, environs une minute).**

(2) les temps de cycles sont indiqués pour un adoucisseur 15 litres de résines et peuvent légèrement varier suivant le volume de résine utilisé.

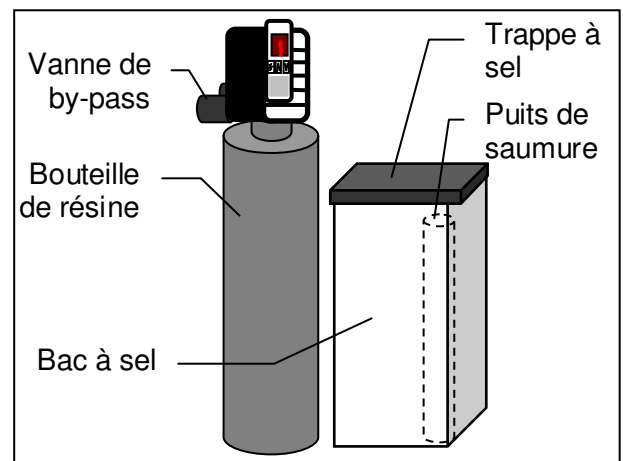

### 3 - REGLAGE DE L'ADOUUCISSEUR

**IMPORTANT** UN ADOUCISSEUR NON REGLE DOIT RESTER HORS CIRCUIT D'EAU (en by-pass).

#### 1- MESUREZ LA DURETE DE VOTRE EAU DE VILLE

Effectuez cette mesure avant l'adoucisseur avec le kit de mesure ACTH (fourni avec notre kit AC2)  
Suivez les indications apposées sur le kit.

#### 2- REGLAGE DES REGENERATIONS

Passer en mode programmation en appuyant simultanément sur  et .

##### a- Capacité du système

Afficher la capacité de traitement de l'adoucisseur entre deux régénérations en fonction du tableau ci-dessous :



Dureté de l'eau de ville	Réglage en litres
	Type adoucisseur
	<b>AVB100E</b>
20 °F	27500
25 °F	19400
30 °F	15000
35 °F	12200
40 °F	10300
50 °F	7900



Les valeurs sont données pour un TH de 0 °F

##### b- Heure de régénération

Appuyer sur  pour passer à l'étape suivante.

Votre adoucisseur est pré réglé pour effectuer sa régénération à deux heures du matin, ce réglage peut-être modifié avec les touches  ou .

##### c- Régénération chronométrique forcée

Appuyer sur  pour passer à l'étape suivante.

Régler une régénération forcée tous les sept jours, afficher : A--7, afin de prévenir la formation de bactéries pendant les longues période d'inutilisation. Pour un fonctionnement uniquement volumétrique, afficher : AOFF.

Appuyer sur .

#### 3- AJUSTEZ LA DURETE ... selon l'UTILISATION

L'eau est adoucie totalement ( 0 °F)

L'adoucisseur est équipé d'un bouton moleté d' « ajustement » qui lui permet de ne pas trop adoucir l'eau.

- **Tourner à fond vers la gauche le bouton d'ajustement**
- Laisser couler l'eau adoucie à un robinet
- **Mesurer la dureté avec le kit ACTH**, vous devez trouver 0 -2 °F

- **Ajustez en tournant vers la droite... pour obtenir la "Dureté selon Utilisation"**

la course de la vis est de 1,5 tours pour 100% d'adoucissement,  
3/4 de tour donne de l'eau adoucie à 50 %, 1/2 tour= 33% ...



#### UTILISATION (( DURETE

- particulier : 8 à 12 °F
- lieu public : 15 °F
- machines : 5 à 6 °F

... Votre adoucisseur est réglé, vous pouvez l'utiliser

## 4 - ENTRETIEN

**IMPORTANT:** L'ADOUCCISSEUR NON ENTRETENU DOIT RESTER HORS CIRCUIT D'EAU (en by-pass)

### 1 – Mensuel :

- contrôler le bon remplissage du bac à sel et l'alimentation électrique de l'adoucisseur
- utiliser du sel pour adoucisseur

### 2 – En cas de réglage en mode uniquement volumétrique (AOFF) et après une absence de plus de 8 jours

- Appuyer cinq secondes (appui long) sur le bouton de régénération  pour lancer une régénération.

### 3- Tous les ANS (usage privé) ou 6 mois (usage public ou professionnel)

- Nettoyer le filtre à eau d'alimentation
- Vérifier le réglage de dureté TH de l'eau brute et de l'eau adoucie
- Contrôler le bon état du by-pass
- Contrôler la consommation de sel
- Tester les cycles de régénération
- Mettre à l'heure
- Désinfecter la résine : verser 0,25 litres (1/2 flacon) de ACNET dans le bac à sel et déclencher une régénération manuelle.
- Nettoyer l'injecteur et les filtres d'aspiration de saumure
- Nettoyer le bac à sel : vider le bac à sel, nettoyer le bac

## PLAN ANNUEL POUR L'ENTRETIEN

### 1 – SEL

Nettoyer l'intérieur du bac avec une éponge, ôter les impuretés éventuelles, compléter le niveau.

Mois/Jour	Quantité de sel (Kg sel)	Penser à l'entretien		
Janvier				
Février				
Mars				
Avril				
Mai				
Juin				
Juillet				
Août				
Septembre				
Octobre				
Novembre				
Décembre				

### 2- ENTRETIEN cf. ci-dessus chapitre 3

#### RAPPEL DE LA 1ere MISE EN SERVICE

Mois/Jour	1/2 ACNET	TH eau brute* (avant l'adoucisseur)	TH eau adoucie* (après l'adoucisseur)	Réglage volumétrique en litres	Réglage chronométrique en jours

\* mesurer avec kit ACTH